



## ИНСТРУМЕНТЫ ROLLERI ТИП RX

### ► СОВМЕСТИМОСТЬ

American  
Ajail-Axial  
Colly  
Colgar  
EHT  
Gasparini  
Hämmerle - Bystronic  
Ursviken  
Weinbrenner



**СТАНДАРТНЫЕ ДЛИНЫ И СЕКЦИОННЫЕ НАБОРЫ**

► **ПУАНСОНЫ**

525 мм



общая длина 495 мм

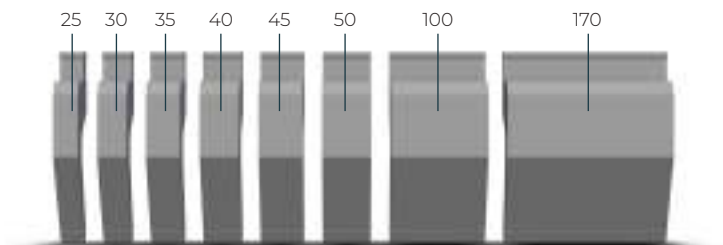

общая длина 500 мм

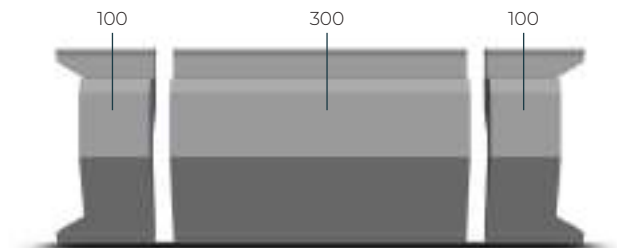

**Типы сапожков**

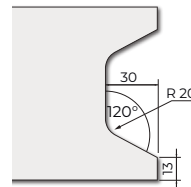

► **ДЕРЖАТЕЛИ РАДИУСНЫХ ВСТАВОК**

522 мм



общая длина 563 мм

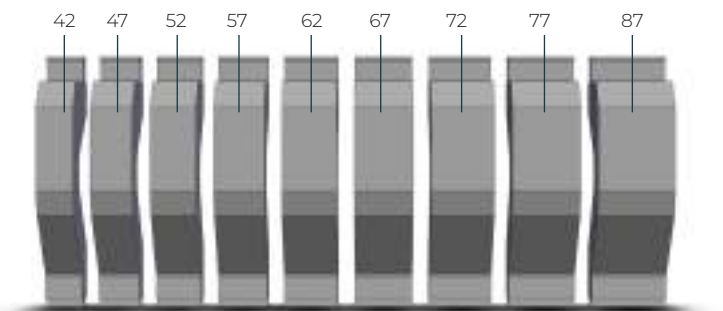

общая длина 491 мм

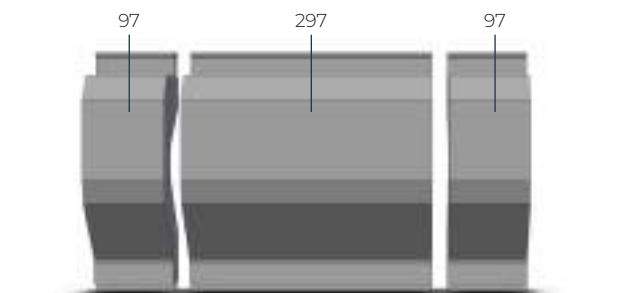

# Держатели радиусных вставок - Gasparini

## РАДИУСНЫЕ ИНСТРУМЕНТЫ

525 мм





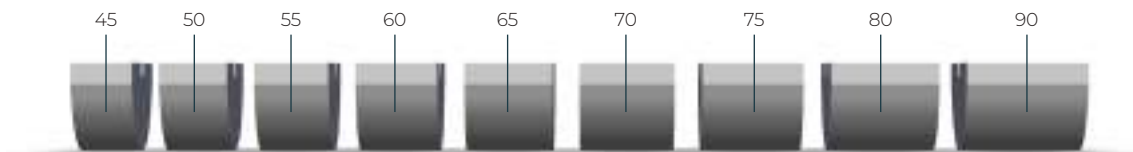

общая длина 590 мм

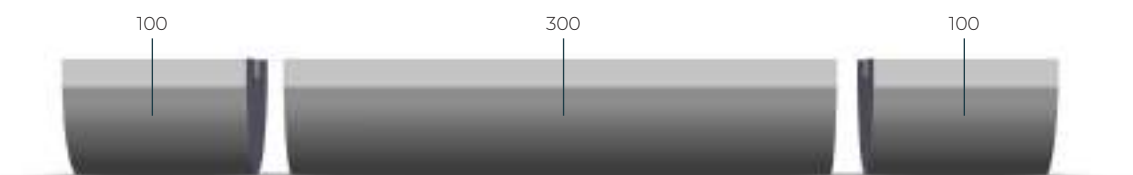

общая длина 500 мм



C45: 560-710 N/мм <sup>2</sup>		1000 кН/м макс.
<b>GASP293-16</b>		
522 мм	83.0 кг	
563 мм	89.5 кг	
491 мм	78.0 кг	

C45: 560-710 N/мм <sup>2</sup>		1800 кН/м макс.
<b>GASP170-16</b>		
522 мм	24.0 кг	
563 мм	4.5 кг	
491 мм	4.5 кг	

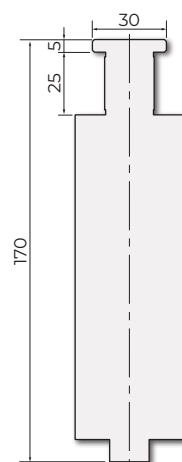
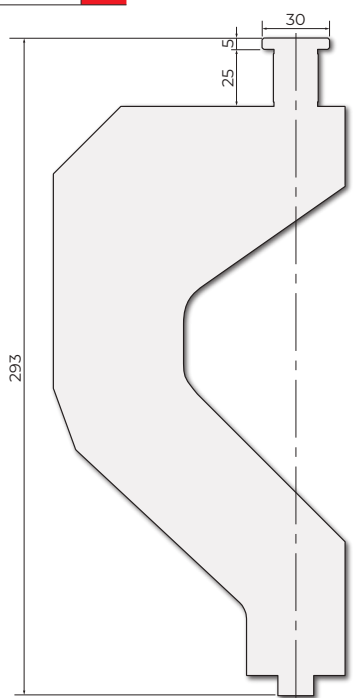



C45: 560-710 N/мм<sup>2</sup> 1000 кН/м макс.

**GASP40.60.03**

525 мм	4.7 кг
590 мм	5.3 кг <b>FX</b>
500 мм	4.5 кг <b>F</b>

60°  
R 3

60°

C45: 560-710 N/мм<sup>2</sup> 1000 кН/м макс.

**GASP35.60.08**

525 мм	4.7 кг
590 мм	5.3 кг <b>FX</b>
500 мм	4.5 кг <b>F</b>

60°  
R 8

60°

C45: 560-710 N/мм<sup>2</sup> 1000 кН/м макс.

**GASP30.60.11.5**

525 мм	4.2 кг
590 мм	4.7 кг <b>FX</b>
500 мм	4.0 кг <b>F</b>

60°  
R 11.5

60°

C45: 560-710 N/мм<sup>2</sup> 1000 кН/м макс.

**GASP30.60.16**

525 мм	4.7 кг
590 мм	5.3 кг <b>FX</b>
500 мм	4.5 кг <b>F</b>

60°  
R 16

60°

C45: 560-710 N/мм<sup>2</sup> 1000 кН/м макс.

**GASP30.60.20**

525 мм	5.0 кг
590 мм	5.6 кг <b>FX</b>
500 мм	4.3 кг <b>F</b>

60°  
R 20

60°

C45: 560-710 N/мм<sup>2</sup> 1000 кН/м макс.

**GASP30.60.32**

525 мм	7.0 кг
590 мм	7.8 кг <b>FX</b>
500 мм	6.7 кг <b>F</b>

60°  
R 32

60°

C45: 560-710 N/мм<sup>2</sup> 1500 кН/м макс.

**GASP35.40.40**

525 мм	10.5 кг
590 мм	11.8 кг <b>FX</b>
500 мм	10.0 кг <b>F</b>

40°  
R 40

40°

C45: 560-710 N/мм<sup>2</sup> 1800 кН/м макс.

**GASP55.40.60**

525 мм	24.4 кг
590 мм	27.4 кг <b>FX</b>
500 мм	23.2 кг <b>F</b>

40°  
R 60

40°

RX

42Cr: 900-1150 N/мм<sup>2</sup>

1000 кН/м макс.

**GASP200.70.R3-30**

525 мм	31.8 кг	
495 мм	30.0 кг	<b>F</b>
500 мм	30.3 кг	<b>F</b>

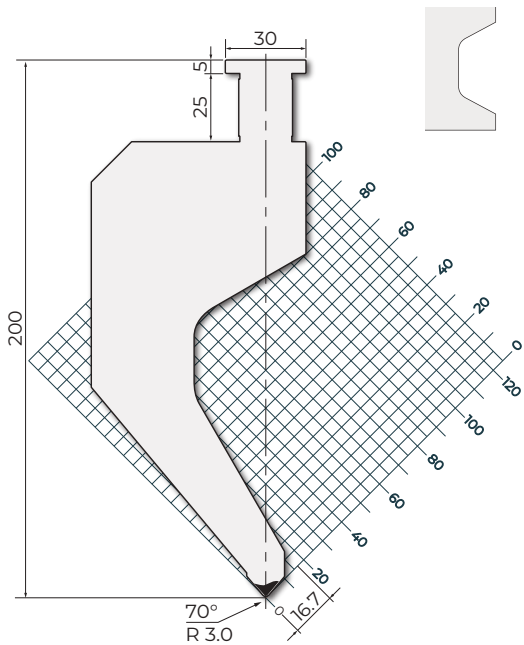

**70°**  

42Cr: 900-1150 N/мм<sup>2</sup>

1300 кН/м макс.

**GASP200.26.R3-30**

522 мм	16.9 кг	
563 мм	10.6 кг	<b>F</b>
491 мм	10.7 кг	<b>F</b>

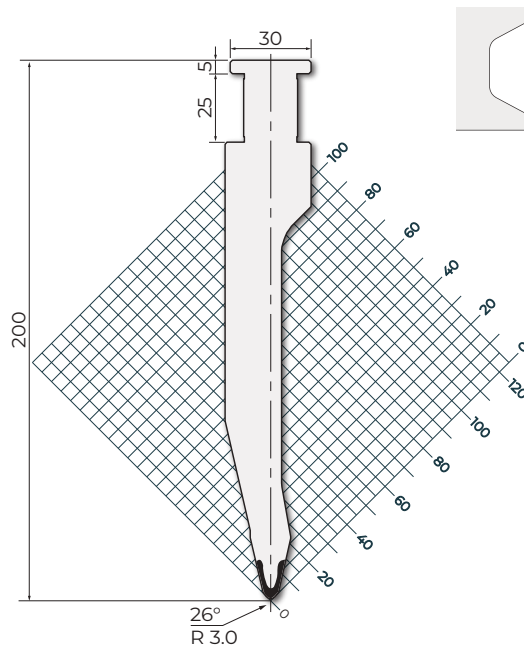

**26°**  

42Cr: 900-1150 N/мм<sup>2</sup>

1300 кН/м макс.

**GASP200.26.R6-30**

525 мм	16.9 кг	
495 мм	10.6 кг	<b>F</b>
500 мм	10.7 кг	<b>F</b>

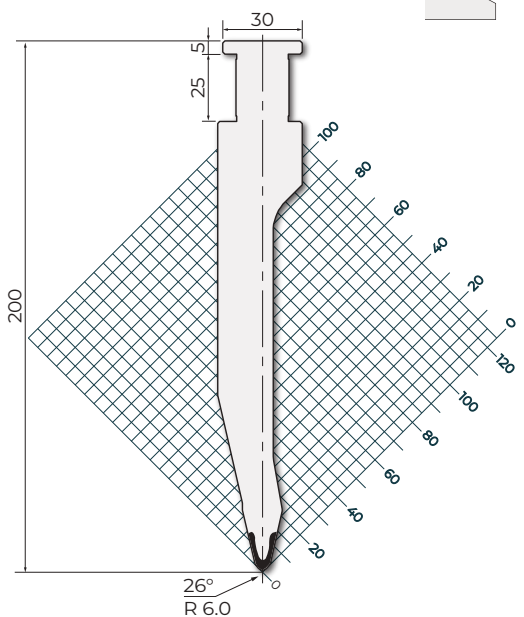

**26°**  